

ГИДРОБУРЫ И ТРАНШЕЕКОПАТЕЛИ

 **delta**
in Rock!



НЕ ЖДИ - БУРИ!

Гидровращатели



* Приведенные в таблицах данные носят только рекомендательный характер. Фактические параметры могут отличаться от заявленных.

** Приведенные данные были получены при эксплуатации оборудования Delta в контролируемой среде. Компания не может гарантировать, что оборудование будет эксплуатироваться в абсолютно идентичной среде, поэтому не несет ответственности, если заявленные характеристики не будут достигнуты.

*** Любые данные и характеристики, приведенные в данном руководстве, могут быть изменены без предварительного уведомления. Для получения дополнительной информации обращайтесь к вашему официальному дистрибьютору Delta.

Корпус изготовлен из высокопрочного металла и исключает повреждения механического характера. Верхняя часть состоит из кованных крепежных элементов, которые выдерживают ежедневные нагрузки в самых разных интервалах мощности. Крепежный палец каждого вращателя снабжен дополнительным стопором, который надежно фиксирует вращатель на адаптерной подвеске.

Для многократного усиления крутящего момента разработаны уникальные планетарные редукторы. Особенности конструкции и высококачественные материалы делают редукторы выносливыми, не требующими дополнительного обслуживания механизмами.

Конструкция выходного вала вращателей Delta исключает его несанкционированные перемещения в корпусе и выпадение из корпуса. Это важный элемент, который обеспечивает безопасность производимых работ.

Все гидровращатели Delta поставляются с качественными рукавами высокого давления (РВД).

В гидросистеме вашей машины показатели давления выше максимально возможных для навесного оборудования? Эту задачу решает предохранительный клапан.



Приобретая гидробуры Delta, вы получаете гарантийное и постгарантийное обслуживание, поставку комплектующих, запасных частей и расходных материалов.

Работайте и зарабатывайте вместе с Delta!



Delta RD2

Масса базовой машины:
1 – 2,5 т

Шнеки серии: S4

Диаметр: от 100 мм до 450 мм

Крутящий момент: 639-2190 Нм
Давление масла: 70-240 Бар
Расход масла: 25-57 л/мин
Скорость вращения: 43-99 об/мин
Габаритные размеры гидровращателя:
высота: 585 мм
диаметр: 200 мм
Вес гидровращателя: 47 кг
Выходной вал: 65 мм круглый

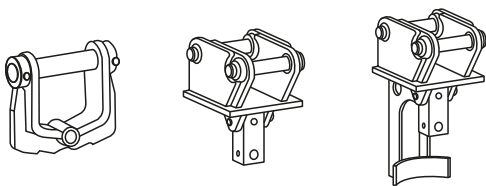

| Диаметр шнека, (мм) | Глубина бурения (м) | | |
|---------------------|---------------------|---------|-------|
| | земля | абразив | скала |
| 100-300 | 2,2 | 2 | 1,8 |
| 350 | 2 | 1,8 | 1,6 |
| 375 | 1,8 | 1,6 | 1,4 |
| 400 | 1,6 | 1,4 | 1,3 |
| 450 | 1,2 | 1,1 | 1 |



Delta RD3

Масса базовой машины:
2 – 4 т

Шнеки серии: S4

Диаметр: от 100 мм до 600 мм

Крутящий момент: 959-2877 Нм
Давление масла: 80-240 Бар
Расход масла: 27-75 л/мин
Скорость вращения: 36-100 об/мин
Габаритные размеры гидровращателя:
высота: 665 мм
диаметр: 244 мм
Вес гидровращателя: 71 кг
Выходной вал: 65 мм круглый

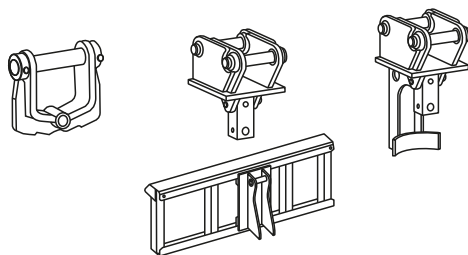

| Диаметр шнека, (мм) | Глубина бурения (м) | | |
|---------------------|---------------------|---------|-------|
| | земля | абразив | скала |
| 100-400 | 3 | 2,7 | 2,4 |
| 450 | 2,6 | 2,3 | 2,1 |
| 500 | 2,3 | 2,1 | 1,9 |
| 550 | 2 | 1,8 | 1,6 |
| 600 | 1,8 | 1,6 | 1,4 |



Delta RD5

Масса базовой машины:
3 – 5 т

Шнеки серии: S4

Диаметр: от 100 мм до 900 мм

Крутящий момент: 1500-4499 Нм
Давление масла: 80-240 Бар
Расход масла: 50-95 л/мин
Скорость вращения: 43-81 об/мин
Габаритные размеры гидровращателя:
высота: 665 мм
диаметр: 244 мм
Вес гидровращателя: 75 кг
Выходной вал: 65 мм круглый

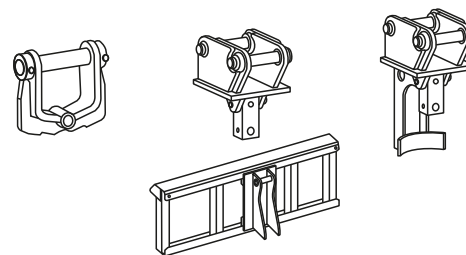

| Диаметр шнека, (мм) | Глубина бурения (м) | | |
|---------------------|---------------------|---------|-------|
| | земля | абразив | скала |
| 100-600 | 4 | 3,6 | 3,2 |
| 700 | 3 | 2,7 | 2,4 |
| 750 | 2,5 | 2,3 | 2,1 |
| 800 | 2 | 1,8 | 1,6 |
| 900 | 1,5 | 1,4 | 1,3 |





Delta RD6

Масса базовой машины:
4,5 – 7 т

Шнеки серии: S5

Диаметр: от 150 мм до 750 мм

Крутящий момент: 1685-5477 Нм
 Давление масла: 80-260 Бар
 Расход масла: 40-115 л/мин
 Скорость вращения: 27-78 об/мин
 Габаритные размеры гидровращателя:
 высота: 780 мм
 диаметр: 269 мм
 Вес гидровращателя: 108 кг
 Выходной вал: 75 мм квадратный

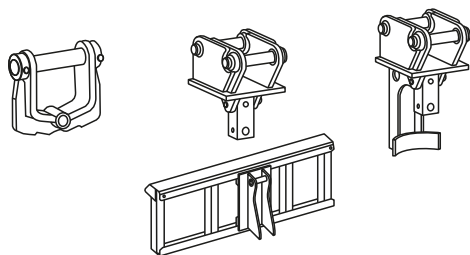

| Диаметр шнека, (мм) | Глубина бурения (м) | | |
|---------------------|---------------------|---------|-------|
| | земля | абразив | скала |
| 150-600 | 4 | 3,6 | 3,2 |
| 700 | 3,5 | 3,2 | 2,9 |
| 750 | 3 | 2,7 | 2,4 |



Delta RD7

Масса базовой машины:
5 – 7 т

Шнеки серии: S5

Диаметр: от 150 мм до 900 мм

Крутящий момент: 2133-6931 Нм
 Давление масла: 80-260 Бар
 Расход масла: 60-135 л/мин
 Скорость вращения: 36-81 об/мин
 Габаритные размеры гидровращателя:
 высота: 780 мм
 диаметр: 269 мм
 Вес гидровращателя: 112 кг
 Выходной вал: 75 мм квадратный

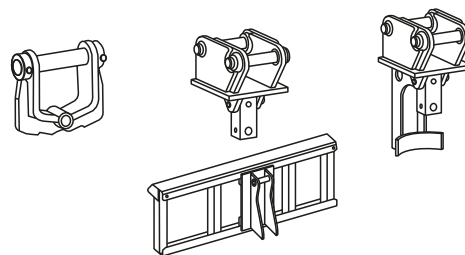

| Диаметр шнека, (мм) | Глубина бурения (м) | | |
|---------------------|---------------------|---------|-------|
| | земля | абразив | скала |
| 150-500 | 5 | 4,5 | 4,1 |
| 550-700 | 4 | 3,6 | 3,2 |
| 750 | 3,5 | 3,2 | 2,9 |
| 800 | 3 | 2,7 | 2,4 |
| 900 | 2,5 | 2,3 | 2,1 |



Delta RD8

Масса базовой машины:
6 – 8 т

Шнеки серии: S5

Диаметр: от 150 мм до 1,2 м

Крутящий момент: 2717-8152 Нм
 Давление масла: 80-240 Бар
 Расход масла: 70-150 л/мин
 Скорость вращения: 33-70 об/мин
 Габаритные размеры гидровращателя:
 высота: 780 мм
 диаметр: 269 мм
 Вес гидровращателя: 116 кг
 Выходной вал: 75 мм квадратный

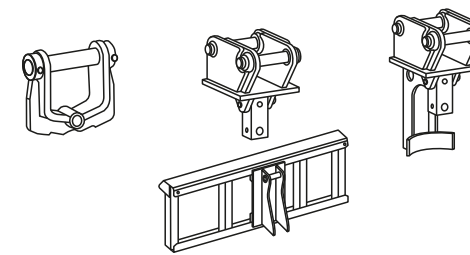

| Диаметр шнека, (мм) | Глубина бурения (м) | | |
|---------------------|---------------------|---------|-------|
| | земля | абразив | скала |
| 150-400 | 6 | 5,4 | 4,9 |
| 450-600 | 5 | 4,5 | 4,1 |
| 700 | 4,5 | 4,1 | 3,7 |
| 750-800 | 4 | 3,6 | 3,2 |
| 900-1000 | 3,5 | 3,2 | 2,9 |
| 1200 | 3 | 2,7 | 2,4 |



Delta RD12

Масса базовой машины:
6 – 10 т

Шнеки серии: S6

Диаметр: от 150 мм до 1 м

Крутящий момент: 4203-12610 Нм
Давление масла: 80-240 Бар
Расход масла: 70-150 л/мин
Скорость вращения: 21-45 об/мин
Габаритные размеры гидровращателя:
высота: 883 мм
диаметр: 290 мм
Вес гидровращателя: 162 кг
Выходной вал: 75 мм квадратный

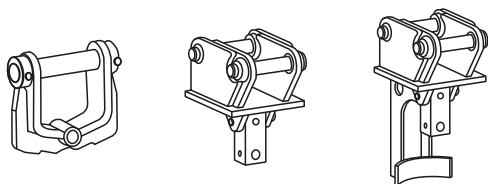

| Диаметр шнека, (мм) | Глубина бурения (м) | | |
|---------------------|---------------------|---------|-------|
| | земля | абразив | скала |
| 150-400 | 7 | 6,3 | 5,7 |
| 450-600 | 6,5 | 5,9 | 5,3 |
| 700 | 6 | 5,4 | 4,9 |
| 750-800 | 5,5 | 5 | 4,5 |
| 900 | 5 | 4,5 | 4,1 |
| 1000 | 4,5 | 4,1 | 3,7 |



Delta RD15

Масса базовой машины:
10 – 15 т

Шнеки серии: S6

Диаметр: от 150 мм до 1,2 м

Крутящий момент: 5024-15071 Нм
Давление масла: 80-240 Бар
Расход масла: 80-170 л/мин
Скорость вращения: 20-43 об/мин
Габаритные размеры гидровращателя:
высота: 930 мм
диаметр: 290 мм
Вес гидровращателя: 173 кг
Выходной вал: 75 мм квадратный

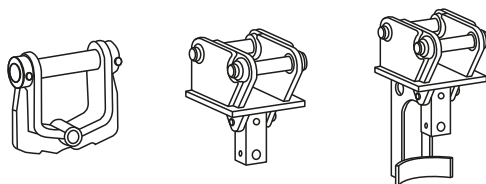

| Диаметр шнека, (мм) | Глубина бурения (м) | | |
|---------------------|---------------------|---------|-------|
| | земля | абразив | скала |
| 150-400 | 7,5 | 6,8 | 6,1 |
| 450-600 | 7 | 6,3 | 5,7 |
| 700 | 6,5 | 5,9 | 6,3 |
| 750-800 | 6 | 5,4 | 4,9 |
| 900 | 5,5 | 5 | 4,5 |
| 1000 | 5 | 4,5 | 4,1 |
| 1200 | 4,5 | 4,1 | 3,7 |



Delta RD20

Масса базовой машины:
13 – 20 т

Шнеки серии: S6

Диаметр: от 150 мм до 1,2 м

Крутящий момент: 13043-19564 Нм
Давление масла: 160-260 Бар
Расход масла: 80-170 л/мин
Скорость вращения: 16-33 об/мин
Габаритные размеры гидровращателя:
высота: 1130 мм
диаметр: 345 мм
Вес гидровращателя: 268 кг
Выходной вал: 75 мм квадратный

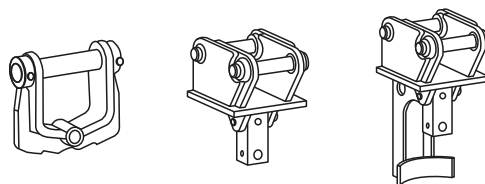

| Диаметр шнека, (мм) | Глубина бурения (м) | | |
|---------------------|---------------------|---------|-------|
| | земля | абразив | скала |
| 150-400 | 8,5 | 7,7 | 6,9 |
| 450-600 | 8 | 7,2 | 6,5 |
| 700 | 7,5 | 6,8 | 6,1 |
| 750-800 | 7 | 6,3 | 5,7 |
| 900 | 6,5 | 5,9 | 5,3 |
| 1000 | 6 | 5,4 | 4,9 |
| 1200 | 5,5 | 5 | 4,5 |



Delta RD25

Масса базовой машины:
15 – 22 т

Шнеки серии: S6

Диаметр: от 150 мм до 1,5 м

Крутящий момент: 16503-24755 Нм
Давление масла: 160-260 Бар
Расход масла: 80-170 л/мин
Скорость вращения: 12-26 об/мин
Габаритные размеры гидровращателя:
высота: 1130 мм
диаметр: 345 мм
Вес гидровращателя: 269 кг
Выходной вал: 75 мм квадратный

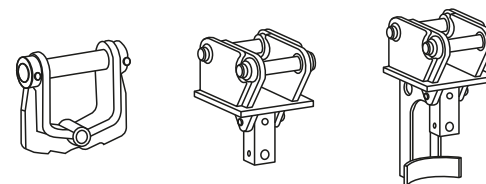

| Диаметр шнека, (мм) | Глубина бурения (м) | | |
|---------------------|---------------------|---------|-------|
| | земля | абразив | скала |
| 150-400 | 9 | 8,1 | 7,3 |
| 450-600 | 8,5 | 7,7 | 6,9 |
| 700 | 8 | 7,2 | 6,5 |
| 750-800 | 7,5 | 6,8 | 6,1 |
| 900 | 7 | 6,3 | 5,7 |
| 1000 | 6,5 | 5,9 | 5,3 |
| 1200 | 6 | 5,4 | 4,9 |
| 1500 | 5 | 4,5 | 4,1 |



Delta RD35

**Масса базовой машины:
20 – 45 т**

Шнеки серии: PA, PR
Диаметр: от 300 мм до 1,5 м

Крутящий момент: 20510-35323 Нм
Давление масла: 180-310 Бар
Расход масла: 80-225 л/мин
Скорость вращения: 11-31 об/мин
Габаритные размеры гидровращателя:
высота: 1411 мм
диаметр: 406 мм
Вес гидровращателя: 442 кг
Выходной вал: 110 мм квадратный

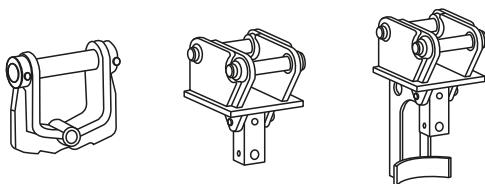

| Диаметр шнека, (мм) | Глубина бурения (м) | | |
|---------------------|---------------------|---------|-------|
| | земля | абразив | скала |
| 300-375 | 10,5 | 9,5 | 8,6 |
| 400-450 | 10 | 9 | 8,1 |
| 500-550 | 9,5 | 8,6 | 7,7 |
| 600 | 9 | 8,1 | 7,3 |
| 700-800 | 8,5 | 7,7 | 6,9 |
| 900 | 8 | 7,2 | 6,9 |
| 1000 | 7,5 | 6,8 | 6,1 |
| 1200 | 7 | 6,3 | 5,7 |
| 1500 | 6,5 | 5,9 | 5,3 |



Delta RD50

**Масса базовой машины:
17 – 45 т**

Шнеки серии: PA, PR
Диаметр: от 300 мм до 1,8 м

Крутящий момент: 24612-42387 Нм
Давление масла: 180-310 Бар
Расход масла: 80-225 л/мин
Скорость вращения: 9-26 об/мин
Габаритные размеры гидровращателя:
высота: 1411 мм
диаметр: 406 мм
Вес гидровращателя: 442 кг
Выходной вал: 110 мм квадратный

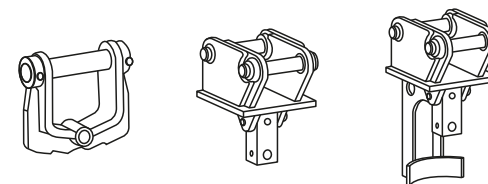

| Диаметр шнека, (мм) | Глубина бурения (м) | | |
|---------------------|---------------------|---------|-------|
| | земля | абразив | скала |
| 300-400 | 12 | 10,8 | 9,7 |
| 450-500 | 11,5 | 10,4 | 9,4 |
| 550-600 | 11 | 9,9 | 8,9 |
| 700 | 10,5 | 9,5 | 8,6 |
| 750-800 | 10 | 9 | 8,1 |
| 900 | 9,5 | 8,6 | 7,7 |
| 1000 | 9 | 8,1 | 7,3 |
| 1200 | 8,3 | 7,5 | 6,8 |
| 1500 | 7,5 | 6,8 | 6,1 |
| 1800 | 6,5 | 5,9 | 5,3 |



Delta RD80

**Масса базовой машины:
21 – 50 т**

Шнеки серии: PA, PR
Диаметр: от 300 мм до 2,4 м

Крутящий момент: 33295-75589 Нм
Давление масла: 160-320 Бар
Расход масла: 100-280 л/мин
Скорость вращения: 8-21 об/мин
Габаритные размеры гидровращателя:
высота: 1556 мм
диаметр: 406 мм
Вес гидровращателя: 480 кг
Выходной вал: 110 мм квадратный

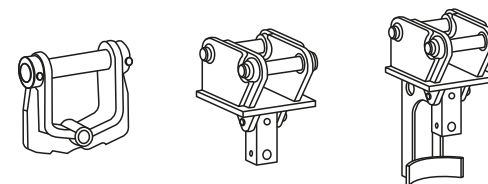

| Диаметр шнека, (мм) | Глубина бурения (м) | | |
|---------------------|---------------------|---------|-------|
| | земля | абразив | скала |
| 300-400 | 20 | 18,7 | 15,4 |
| 450-500 | 18 | 16,1 | 13,4 |
| 550-600 | 16 | 14,7 | 11,9 |
| 700-800 | 14 | 12,2 | 10,2 |
| 900-1000 | 12 | 10,9 | 8,5 |
| 1100-1200 | 10 | 8,1 | 6,8 |
| 1300-1500 | 8 | 5,6 | 4,3 |
| 1600-1800 | 6 | 4,3 | 2,6 |
| 1900-2100 | 4 | 2,2 | 1,7 |
| 2200-2400 | 2 | 1,1 | 0,9 |



Delta CD3

Масса базовой машины:
краны до 9 т/м

Шнеки серии: S4

Диаметр: от 100 мм до 600 мм

Крутящий момент: 959-3116 Нм
Давление масла: 80-260 Бар
Расход масла: 5-35 л/мин
Скорость вращения: 7-46 об/мин
Габаритные размеры гидровращателя:
высота: 665 мм
диаметр: 244 мм
Вес гидровращателя: 73 кг
Выходной вал: 65 мм круглый

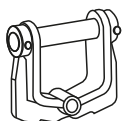

| Диаметр шнека, (мм) | Глубина бурения (м) | | |
|---------------------|---------------------|---------|-------|
| | земля | абразив | скала |
| 100-400 | 3 | 2,7 | 2,4 |
| 450 | 2,5 | 2,3 | 2,1 |
| 500 | 2 | 1,8 | 1,6 |
| 550 | 1,8 | 1,6 | 1,4 |
| 600 | 1,5 | 1,4 | 1,3 |



Delta CD6

Масса базовой машины:
краны до 15 т/м

Шнеки серии: S5

Диаметр: от 150 мм до 800 мм

Крутящий момент: 1685-5477 Нм
Давление масла: 80-260 Бар
Расход масла: 15-50 л/мин
Скорость вращения: 11-38 об/мин
Габаритные размеры гидровращателя:
высота: 780 мм
диаметр: 269 мм
Вес гидровращателя: 108 кг
Выходной вал: 75 мм квадратный

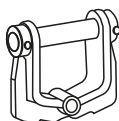

| Диаметр шнека, (мм) | Глубина бурения (м) | | |
|---------------------|---------------------|---------|-------|
| | земля | абразив | скала |
| 150-600 | 4 | 3,6 | 3,2 |
| 700 | 3,5 | 3,2 | 2,9 |
| 750 | 3 | 2,7 | 2,4 |
| 800 | 2,5 | 2,3 | 2,1 |



Delta CD7

Масса базовой машины:
краны до 18 т/м

Шнеки серии: S5

Диаметр: от 150 мм до 1 м

Крутящий момент: 2098-6819 Нм
Давление масла: 80-260 Бар
Расход масла: 15-50 л/мин
Скорость вращения: 9-30 об/мин
Габаритные размеры гидровращателя:
высота: 780 мм
диаметр: 269 мм
Вес гидровращателя: 110 кг
Выходной вал: 75 мм квадратный

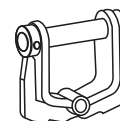

| Диаметр шнека, (мм) | Глубина бурения (м) | | |
|---------------------|---------------------|---------|-------|
| | земля | абразив | скала |
| 150-500 | 5 | 4,5 | 4,1 |
| 550-700 | 4 | 3,6 | 3,2 |
| 750 | 3,5 | 3,2 | 2,9 |
| 800 | 3 | 2,7 | 2,4 |
| 900 | 2,5 | 2,3 | 2,1 |
| 1000 | 2 | 1,8 | 1,6 |





Шнеки серии S4

Диаметры шнеков:

| | | | | |
|-----|------|-----|-----|-----|
| 100 | 150 | 200 | 250 | 300 |
| 350 | 400 | 450 | 500 | 600 |
| 800 | 1000 | | | |

Удлинитель: | 500 | 800 |



Шнеки серии S5

Диаметры шнеков:

| | | | | |
|------|------|-----|-----|-----|
| 150 | 200 | 250 | 300 | 350 |
| 400 | 450 | 500 | 600 | 800 |
| 1000 | 1200 | | | |

Удлинитель: | 1000 | 1500 |
| 2000 |



Шнеки серии S6

Диаметры шнеков:

| | | | | |
|------|------|-----|-----|-----|
| 150 | 200 | 250 | 300 | 350 |
| 400 | 450 | 500 | 600 | 800 |
| 1000 | 1200 | | | |

Удлинитель: | 1000 | 1500 |
| 2000 | 3000 |



Шнеки серии PA

Диаметры шнеков:

| | | | | |
|------|------|------|-----|-----|
| 300 | 350 | 400 | 450 | 500 |
| 600 | 700 | 750 | 800 | 900 |
| 1000 | 1200 | 1500 | | |

Удлинитель: | 2000 | 3000 |



Шнеки PR

Диаметры шнеков:

| | | | | |
|-----|-----|-----|-----|-----|
| 250 | 300 | 350 | 400 | 460 |
| 500 | 560 | 600 | 660 | 800 |

Удлинитель: | 2000 | 3000 |
| 5000 |

Скальные шнеки используются для разработки каменистого и мерзлого грунтов. Режущая часть скального шнека спроектирована таким образом, чтобы эффективно откалывать и измельчать, но не резать буримый грунт. Заменяемые зубья и пилот-забурник в таких шнеках легко крошат разрабатываемый материал, углубляясь в него.

Для сложных (смешанных) грунтов



S4, S5, S6
Вольфрамовый
пилот-забурник
33-9206-KIT

S4, S5, S6 Shock Lock™
Вольфрамовый зуб
33-9127-KIT

Для мягкой скальной породы



S4, S5, S6
Пилот-забурник
для скальной породы
33-9207-KIT

S4, S5, S6 Shock Lock™
Зуб для скальной
породы
33-9107-KIT

Для мягкой скальной породы



PA
Пилот-забурник
для скальной породы
33-9209-KIT

PA
Зуб для скальной
породы
33-9109

Для крепких скальных пород



Зуб РБЦ-38

Зуб РБЦ-50

**Фиксирующая система
крепления зубьев
SHOCK LOCK™**

С применением запатентованной системы Shock Lock™ проблема потери зубьев во время бурения останется в прошлом. С помощью стопорного штифта конструкции Shock Lock™ и резиновой прокладки, вставленных в держатели зубьев Shock Lock™, зубья надежно фиксируются на месте и защищены от ударных нагрузок. Вы можете легко производить замену изношенных зубьев. С помощью пробойника выбейте старый штифт, и зуб сам выскользнет из кармана держателя. С системой Shock Lock™, признанной самой лучшей на рынке, вам никогда не придется беспокоиться по поводу установки запасных зубьев из-за потери старых.

Гидровращатели для завинчивания винтовых свай



* Приведенные в таблицах данные носят только рекомендательный характер. Фактические параметры могут отличаться от заявленных.

** Приведенные данные были получены при эксплуатации оборудования Delta в контролируемой среде. Компания не может гарантировать, что оборудование будет эксплуатироваться в абсолютно идентичной среде, поэтому не несет ответственности, если заявленные характеристики не будут достигнуты.

*** Любые данные и характеристики, приведенные в данном руководстве, могут быть изменены без предварительного уведомления. Для получения дополнительной информации обращайтесь к вашему официальному дистрибьютору Delta.

Гидровращатели Delta RD 150 и RD 225 обладают огромным крутящим моментом. Оборудование этого типа предназначено для завинчивания винтовых свай диаметром от 500 мм на глубину более 10 метров.

У гидровращателей есть несколько особенностей, которые отличают их от обычных мощных гидроприводов для бурения:

- Масса
- Низкие обороты
- Встроенный кондиционер масла

Масса 2,4 тонны придает дополнительную равномерную нагрузку.

Низкие обороты в паре с большим крутящим моментом дают равномерность погружения при увеличивающемся сопротивлении.

Кондиционер, охлаждающий масло, позволяет непрерывно погружать сваю на протяжении всей длины без перегрева.

Уникальное оборудование, которое превосходит все известные гидроприводы по производительности и качеству выполнения техпроцесса при погружении винтовых свай.

Delta RD 120

Масса базовой машины: 23 – 55 т

Крутящий момент: 38365-117215 Нм

Скорость вращения: 7-17 об/мин

Давление масла: 150-350 Бар

Расход масла: 100-320 л/мин

Вес гидровращателя: 1050 кг

Delta RD 150

Масса базовой машины: 24 – 50 т

Крутящий момент: 64830-145868 Нм

Скорость вращения: 4-13 об/мин

Давление масла: 160-360 Бар

Расход масла: 100-320 л/мин

Вес гидровращателя: 2400 кг

Delta RD 250

Масса базовой машины: 24 – 50 т

Крутящий момент: 130798-243264 Нм

Скорость вращения: 2-5 об/мин

Давление масла: 180-310 Бар

Расход масла: 80-225 л/мин

Вес гидровращателя: 2400 кг

Индикатор вертикальности бурения



* Приведенные в таблицах данные носят только рекомендательный характер. Фактические параметры могут отличаться от заявленных.

** Приведенные данные были получены при эксплуатации оборудования Delta в контролируемой среде. Компания не может гарантировать, что оборудование будет эксплуатироваться в абсолютно идентичной среде, поэтому не несет ответственности, если заявленные характеристики не будут достигнуты.

*** Любые данные и характеристики, приведенные в данном руководстве, могут быть изменены без предварительного уведомления. Для получения дополнительной информации обращайтесь к вашему официальному дистрибьютору Delta.

Поднимите гидровращатель и шнек от земли, чтобы они свободно висели. Нажмите и удерживайте красную кнопку включения / выключения на индикаторе чувствительности. Подсветка дисплея замигает и потом останется неизменной с зеленым светом в центре перекрестия.

При бурении сохраняйте зеленый свет в центре креста с помощью движений: вперед, назад, влево и вправо.



При бурении с удлинителями для шнека необходимо использовать настройки НИЗКОЙ чувствительности, чтобы сохранить зеленый свет в центре.

Преимущества использования индикатора вертикальности бурения:

- Легкое управление
- Удобное выравнивание вертикальности
- Возможность регулировки чувствительности замера угла отклонения
- Наглядный монитор, простой в управлении
- Производительность и экономия времени
- Все компоненты рассчитаны на температурный режим от -40 до +80 °C
- Корпус монитора герметичный, влаго- и пылезащищенный

Бетоносмеситель и Измельчитель пней



* Приведенные в таблицах данные носят только рекомендательный характер. Фактические параметры могут отличаться от заявленных.

** Приведенные данные были получены при эксплуатации оборудования Delta в контролируемой среде. Компания не может гарантировать, что оборудование будет эксплуатироваться в абсолютно идентичной среде, поэтому не несет ответственности, если заявленные характеристики не будут достигнуты.

*** Любые данные и характеристики, приведенные в данном руководстве, могут быть изменены без предварительного уведомления. Для получения дополнительной информации обращайтесь к вашему официальному дистрибьютору Delta.

Смесители Delta легко и быстро монтируются на гидровращатели. Возможны крепления для экскаваторов, автопогрузчиков и мини-погрузчиков.

Бетоносмесители Delta являются прекрасным дополнением к гидровращателям Delta. Преимущества этого комплекса перед ручным смешиванием растворов:

- равномерность смешивания достигается в минимальные сроки
- максимально удобная выгрузка
- простота конструкции обеспечивает работу без простоев

Delta BM 180

Масса базовой машины: 3 – 9 т

Объем емкости: 180 л
Габаритные размеры:
высота: 690 мм
диаметр: 724 мм
Вес: 33 кг

Работа по удалению пней с помощью измельчителя Delta SP стала бесшумной и эффективной, с ней легко справляется один оператор.

Измельчитель пней Delta быстро и легко навешивается на любой гидровращатель. Если необходимо очистить почву для подготовительных или буровых работ, нет лучшего способа для удаления остатков деревьев.

Delta SP 250

Масса базовой машины: 1,5 – 5,5 т
Применяемость: RD2, RD3, RD5, CD3
Габаритные размеры:
длина: 635 мм
диаметр: 250 мм
Вес: 25 кг

Delta SP 350

Масса базовой машины: 4,5 – 10 т
Применяемость: RD6, RD7, RD8, CD7
Габаритные размеры:
длина: 675 мм
диаметр: 350 мм
Вес: 33 кг

Delta SP 390

Масса базовой машины: 6 – 20 т
Применяемость: RD6, RD7, RD8, RD12, RD15, RD20
Габаритные размеры:
длина: 750 мм
диаметр: 390 мм
Вес: 35 кг

Траншеекопатели



* Приведенные в таблицах данные носят только рекомендательный характер. Фактические параметры могут отличаться от заявленных.

** Приведенные данные были получены при эксплуатации оборудования Delta в контролируемой среде. Компания не может гарантировать, что оборудование будет эксплуатироваться в абсолютно идентичной среде, поэтому не несет ответственности, если заявленные характеристики не будут достигнуты.

*** Любые данные и характеристики, приведенные в данном руководстве, могут быть изменены без предварительного уведомления. Для получения дополнительной информации обращайтесь к вашему официальному дистрибьютору Delta.

Появление навесных траншеекопателей стало новым решением сложной задачи - копания траншей.

Траншеекопатели Delta позволяют копать траншеи глубиной от 0,6 до 1,5 метров и шириной до 300 мм, одновременно извлекая грунт из траншеи и аккуратно отбрасывая его в сторону при помощи бокового шнекового узла.

Траншеекопатели Delta зарекомендовали себя на мировом рынке как надежное оборудование. Подходят для большинства мини-погрузчиков, экскаваторов-погрузчиков и экскаваторов весом до 10 тонн.

Высококачественные гидравлические моторы с потоком масла до 135 л/мин и усиленным планетарным редуктором делают траншеекопатели Delta надежными и простыми в использовании и обслуживании.

Приобретая траншеекопатели Delta, вы получаете гарантийное и постгарантийное обслуживание, поставку комплектующих, запасных частей и расходных материалов.

Цепи доступны с зубьями различной конфигурации для копания траншей в мягком, смешанном и даже сложном грунте, позволяя выполнять задачи независимо от внешних условий. Еще одна замечательная особенность, которая облегчит работу, – точность регулировки глубины копания, которую оператор может устанавливать самостоятельно.

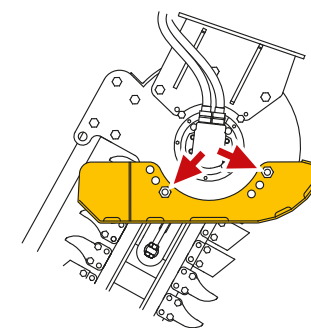



Delta TR900

Масса базовой машины: 3 – 5 т

Глубина копания: 900 мм
 Ширина копания: 100-300 мм
 Давление масла: 180-240 Бар
 Расход масла: 45-80 л/мин
 Габаритные размеры траншеекопателя:
 ширина: 850 мм
 высота: 730 мм
 длина: 1800 мм
 Вес траншеекопателя: 248 кг

| Ширина цепи (мм) | № цепи по каталогу | | |
|------------------|--------------------|---------|---------|
| | земля | комби | абразив |
| 100 | 44-2907 | 44-2908 | 44-2916 |
| 150 | 44-2909 | 44-2910 | 44-2920 |
| 200 | 44-2911 | 44-2912 | 44-2921 |
| 250 | 44-2939 | 44-2915 | 44-2941 |
| 300 | 44-2933 | 44-2934 | 44-2935 |



Delta TR1200

Масса базовой машины: 5 – 7,5 т

Глубина копания: 1200 мм
 Ширина копания: 150-300 мм
 Давление масла: 180-240 Бар
 Расход масла: 70-115 л/мин
 Габаритные размеры траншеекопателя:
 ширина: 1018 мм
 высота: 1660 мм
 длина: 2262 мм
 Вес траншеекопателя: 445 кг

| Ширина цепи (мм) | № цепи по каталогу | | |
|------------------|--------------------|---------|---------|
| | земля | комби | абразив |
| 150 | 44-3922 | 44-3923 | 44-3924 |
| 200 | 44-3925 | 44-3926 | 44-3927 |
| 250 | 44-3928 | 44-3929 | 44-3930 |
| 300 | 44-3931 | 44-3932 | 44-3933 |



Delta TR1500

Масса базовой машины: 5 – 12 т

Глубина копания: 1500 мм
 Ширина копания: 150-200 мм
 Давление масла: 180-240 Бар
 Расход масла: 80-135 л/мин
 Габаритные размеры траншеекопателя:
 ширина: 1018 мм
 высота: 1660 мм
 длина: 2562 мм
 Вес траншеекопателя: 528 кг

| Ширина цепи (мм) | № цепи по каталогу | | |
|------------------|--------------------|---------|---------|
| | земля | комби | абразив |
| 150 | 44-3937 | 44-3938 | 44-3939 |
| 200 | 44-3940 | 44-3941 | 44-3942 |



Подвеска под реверсивный клапан

Представляем вашему вниманию новейшую разработку — упрощенную и компактную систему подключения реверсивного клапана к гидроразводке экскаваторов-погрузчиков.



Цепь Power Rock

Предлагаем цепи серии Power Rock шириной 150 и 200 мм для работы в грунтах X-VI (по Протодьяконову) с примесью камней 20 – 30%.

Цепи PR – новое слово в разработке траншей навесными траншекопателями.



Delta RD120

Масса базовой машины:
23 – 55 т
Шнеки серии: PD (Powerful Drilling)
Диаметр: от 400 мм до 2,5 м

Крутящий момент: 38365-117215 Нм
Давление масла: 150-350 Бар
Расход масла: 100-320 л/мин
Скорость вращения: 7-17 об/мин
Вес гидровращателя: 1050 кг
Выходной вал: 150 мм шестигранник

Индикатор вертикальности
входит в стандартную комплектацию

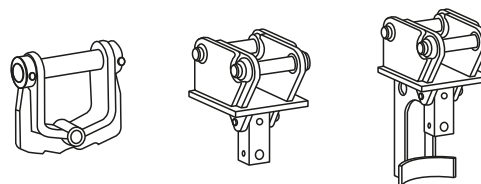

| Диаметр шнека, (мм) | Глубина бурения (м) | | |
|---------------------|---------------------|---------|-------|
| | земля | абразив | скала |
| 300-400 | 20 | 18,7 | 15,4 |
| 450-500 | 18 | 16,1 | 13,4 |
| 550-600 | 16 | 14,7 | 11,9 |
| 700-800 | 14 | 12,2 | 10,2 |
| 900-1000 | 12 | 10,9 | 8,5 |
| 1100-1200 | 10 | 8,1 | 6,8 |
| 1300-1500 | 8 | 5,6 | 4,3 |
| 1600-1800 | 6 | 4,3 | 2,6 |
| 1900-2100 | 4 | 2,2 | 1,7 |
| 2200-2400 | 2 | 1,1 | 0,9 |

Блок реверса

Блок реверса разработан для удобства эксплуатации гидробуров Delta, является элементом управления и предназначен для изменения направления вращения гидробура путем переключения напорного и сливного потоков гидравлической жидкости в приводе гидровращателей.

Перед сменой направления вращения необходимо остановить гидробур. Переключение на высокой скорости вращения запрещено, так как приводит к быстрому износу элементов механизма гидробура.



Сервисная служба



Сервисный центр выполняет полный спектр услуг по обслуживанию и ремонту гидровращателей, в том числе:

- проектирование и установку гидролиний;
- предпродажную подготовку и шеф-монтаж оборудования на объекте;
- текущий и капитальный ремонт гидробуров различных марок;
- установку дополнительных опций (индикатор вертикальности, блок реверса).

Все виды работ проводятся как в собственном сервисном центре, так и на площадках эксплуатации техники. Для этого в нашем распоряжении – большой парк сервис-мобилей и команда специалистов, прошедших обучение в учебных центрах в России и за рубежом.



Работаем с 1995 года



Отремонтировали более 20 000 единиц навесного оборудования



15 сервис-мобилей



40 квалифицированных сервисных инженеров



20 станков в собственном станочном парке



50 000 комплектующих и запчастей на складе



Выезд в любую точку РФ в течение 24 часов





